

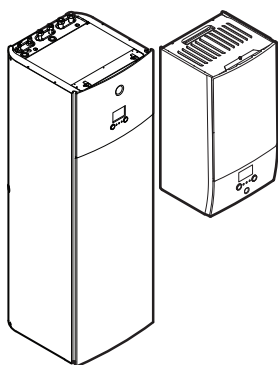

Manuel d'utilisation

Daikin Altherma 3 R F+W



EBBH04+08DA
EBBX04+08DA

EHVH04S18D*
EHVH04S23D*
EHVH08S18D*
EHVH08S23D*
EHVX04S18D*
EHVX04S23D*
EHVX08S18D*
EHVX08S23D*

Manuel d'utilisation
Daikin Altherma 3 R F+W

Français

Table des matières

1	À propos du présent document	2
2	À propos du système	3
2.1	Composants dans une configuration type du système.....	3
3	Fonctionnement	3
3.1	Interface utilisateur: vue d'ensemble	3
3.2	Écrans possibles: vue d'ensemble	4
3.2.1	Écran d'accueil.....	4
3.2.2	Écran du menu principal	5
3.2.3	Écran du point de consigne	5
3.2.4	Écran détaillé incluant des valeurs	6
3.3	Contrôle du chauffage/rafraîchissement	6
3.3.1	Réglage du mode ambiant.....	6
3.3.2	Modification de la température intérieure souhaitée ...	6
3.3.3	Modification de la température de départ voulue.....	7
3.4	Contrôle de l'eau chaude sanitaire	7
3.4.1	Mode de réchauffage	7
3.4.2	Mode programmé.....	7
3.4.3	Mode programmé + de réchauffage.....	7
3.4.4	Utilisation du fonctionnement puissant de l'ECS.....	8
3.5	Utilisation avancée	8
3.6	Écran de la programmation: exemple	8
3.7	Structure de menus: vue d'ensemble des réglages utilisateur ..	11
3.8	Réglages installateur: tableaux à remplir par l'installateur	12
3.8.1	Assistant de configuration.....	12
3.8.2	Menu des réglages	12
4	Conseils pour économiser l'énergie	12
5	Maintenance et entretien	12
5.1	Vue d'ensemble: maintenance et entretien	12
5.2	Pour trouver le N° à contacter/assistance	13
6	Dépannage	13
6.1	Pour afficher le texte d'aide en cas de dysfonctionnement	13
6.2	Symptôme: vous avez trop froid (chaud) dans la salle de séjour.....	13
6.3	Symptôme: l'eau qui sort du robinet est trop froide.....	14
6.4	Symptôme: panne de la pompe à chaleur.....	14
6.5	Symptôme: Le système émet des gargouillements après la mise en service	14
7	Mise au rebut	14
8	Glossaire	14

1 À propos du présent document

Merci d'avoir acheté ce produit. Veuillez:

- lire attentivement la documentation avant d'utiliser l'interface utilisateur de manière à bénéficier de performances optimales,
- demander à l'installateur de vous communiquer les réglages qu'il a utilisés pour configurer le système. Déterminez s'il a rempli les tableaux de réglages installateur. Dans le cas contraire, demandez-lui de le faire.
- conserver la documentation pour pouvoir vous y reporter ultérieurement.

Public visé

Utilisateurs finaux

Documentation

Le présent document fait partie d'un ensemble. L'ensemble complet comprend les documents suivants:

- **Consignes de sécurité générales:**
 - Consignes de sécurité que vous devez lire avant d'utiliser le système
 - Format: Papier (dans le carton de l'unité intérieure)
- **Manuel d'utilisation:**
 - Guide rapide pour l'utilisation de base
 - Format: Papier (dans le carton de l'unité intérieure)
- **Guide de référence utilisateur:**
 - Instructions pas à pas détaillées et informations de fond pour l'utilisation de base et l'utilisation avancée
 - Format: Fichiers numériques sous <http://www.daikin-europe.com/support-and-manuals/product-information/>

Il est possible que les dernières révisions de la documentation fournie soient disponibles sur le site Web Daikin de votre région ou via votre installateur.

La documentation d'origine est rédigée en anglais. Toutes les autres langues sont des traductions.

Pistes de navigation

Les pistes de navigation (exemple: **[4.3]**) vous aident à vous localiser dans la structure de menus de l'interface utilisateur.

1	Pour activer les pistes de navigation: à l'écran d'accueil ou l'écran du menu principal, appuyez sur le bouton de l'aide. Les pistes de navigation apparaissent dans le coin supérieur gauche de l'écran.	?
2	Pour désactiver les pistes de navigation: appuyez de nouveau sur le bouton de l'aide.	?

Le présent document mentionne également ces pistes de navigation. **Exemple:**

1	Accédez à [4.3] : Chauffage/refroidissement > Plage de fonctionnement.	
---	---	--

Cela signifie:

1	À partir de l'écran d'accueil, tournez la molette gauche et accédez à Chauffage/refroidissement.	
2	Appuyez sur la molette gauche pour accéder au sous-menu.	
3	Tournez la molette gauche et accédez à Plage de fonctionnement.	
4	Appuyez sur la molette gauche pour accéder au sous-menu.	

2 À propos du système

Selon la configuration du système, le système peut :

- chauffer une pièce,
- rafraîchir une pièce (si le modèle à pompe à chaleur C/R est installé).
- produire de l'eau chaude sanitaire (si un ballon ECS est installé).

2.1 Composants dans une configuration type du système

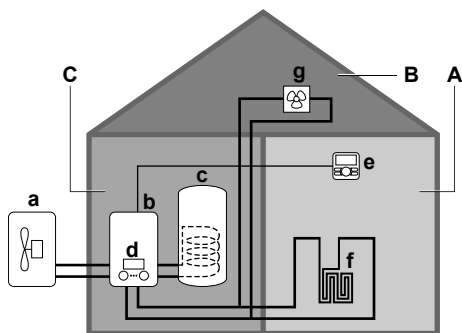

- A** Zone principale. **Exemple:** Salle de séjour.
- B** Zone secondaire. **Exemple:** Chambre.
- C** Local technique. **Exemple:** Garage.
- a** Pompe à chaleur de l'unité extérieure
- b** Pompe à chaleur de l'unité intérieure
- c** Ballon d'eau chaude sanitaire (ECS)
- d** Interface utilisateur au niveau de l'unité intérieure
- e** Interface utilisateur utilisée en tant que thermostat d'ambiance
- f** Chauffage au sol
- g** Radiateurs, convecteurs de pompe à chaleur ou unités de ventilation

i INFORMATIONS

L'unité intérieure et le ballon d'eau chaude sanitaire (s'il est installé) peuvent être séparés ou intégrés selon le type d'unité intérieure.

3 Fonctionnement

3.1 Interface utilisateur: vue d'ensemble

L'interface utilisateur possède les composants suivants:

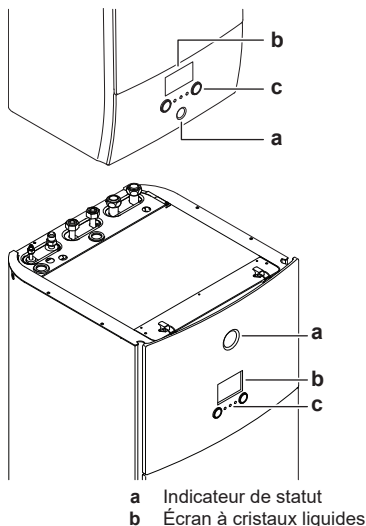

- a** Indicateur de statut
- b** Écran à cristaux liquides

c Molettes et boutons

Indicateur de statut

Les DEL de l'indicateur de statut s'allument ou clignotent pour indiquer le mode de fonctionnement de l'unité.

Diode électroluminescente	Mode	Description
Clignotement bleu	Attente	L'unité est à l'arrêt.
Bleu continu	Fonctionnement	L'unité est en marche.
Clignotement rouge	Dysfonctionnement	Un dysfonctionnement est survenu. Reportez-vous à la section "6.1 Pour afficher le texte d'aide en cas de dysfonctionnement" à la page 13 pour plus d'informations.

Écran à cristaux liquides

L'écran à cristaux liquides dispose d'une fonction de veille. Au bout d'un certain temps de non-interaction avec l'interface utilisateur, l'écran s'assombrit. Appuyer sur un des boutons ou tourner une des molettes réactivera l'affichage. Le temps de non-interaction diffère en fonction du niveau d'autorisation de l'utilisateur :

- Utilisateur ou Utilisateur avancé: 15 min
- Installateur: 1 h

Molettes et boutons

Les molettes et les boutons permettent de :

- Naviguer dans les écrans, les menus et les réglages de l'écran à cristaux liquides
- Définir les valeurs

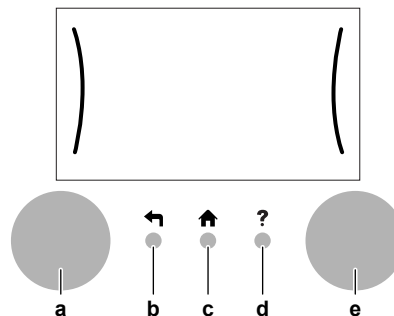

Élément	Description
a Molette gauche	L'écran à cristaux liquides affiche un arc du côté gauche de l'écran lorsque vous pouvez utiliser la molette gauche. <ul style="list-style-type: none"> ▪ : tournez et appuyez ensuite sur la molette gauche. Naviguez dans la structure de menus. ▪ : tournez la molette gauche. Choisissez un élément du menu. ▪ : appuyez sur la molette gauche. Confirmez votre choix ou passez au sous-menu.
b Touche retour	: appuyez pour retourner 1 étape en arrière dans la structure de menus.
c Bouton accueil	: appuyez pour retourner à l'écran d'accueil.
d Bouton de l'aide	: appuyez pour afficher un texte d'aide relatif à la page actuelle (le cas échéant).

3 Fonctionnement

Élément	Description
e Molette droite	<p>L'écran à cristaux liquides affiche un arc du côté droit de l'écran lorsque vous pouvez utiliser la molette droite.</p> <ul style="list-style-type: none"> ○...⌚: tournez et appuyez ensuite sur la molette droite. Modifiez une valeur ou un réglage indiqués du côté droit de l'écran. ○...⌚: tournez la molette droite. Naviguez dans les valeurs et réglages disponibles. ○...⌚: appuyez sur la molette droite. Confirmez votre choix et passez à l'élément suivant du menu.

3.2 Écrans possibles: vue d'ensemble

Les écrans suivants sont les plus courants:

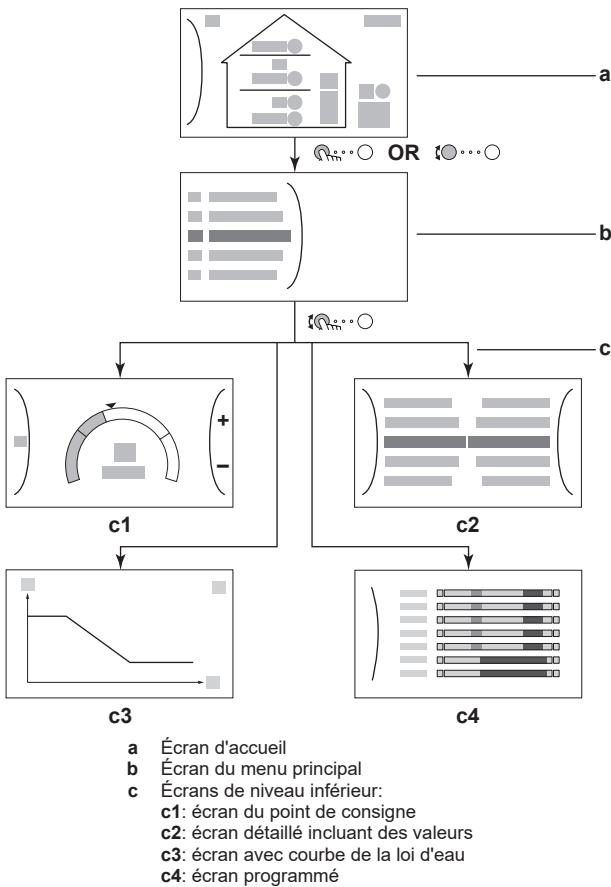

3.2.1 Écran d'accueil

Appuyez sur le bouton pour retourner à l'écran d'accueil. Vous pouvez observer une vue d'ensemble de la configuration de l'unité ainsi que de la température intérieure et de la température du point de consigne. Seuls les symboles qui s'appliquent à votre configuration sont visibles à l'écran d'accueil.

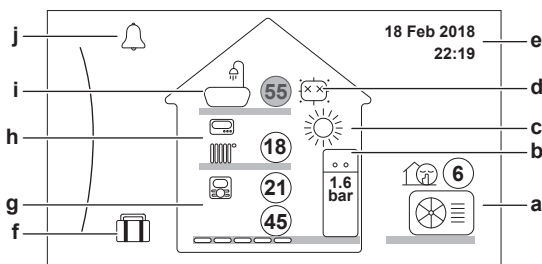

Actions possibles sur cet écran	
	Parcourir la liste du menu principal.
	Passer à l'écran du menu principal.
?	Activer/désactiver les pistes de navigation.

Élément	Description
21 21	Les températures sont indiquées dans des cercles. Si le cercle est gris, le fonctionnement correspondant (exemple: chauffage) n'est pas actif actuellement.
Unité extérieure	<p>a1 : Unité extérieure</p> <p>a2 a3 : Mode silencieux actif</p> <p>a1 : Température ambiante mesurée</p>
Unité intérieure / ballon d'eau chaude sanitaire	<p>b1 Unité intérieure:</p> <ul style="list-style-type: none"> : Unité intérieure au sol avec ballon intégré : Unité intérieure murale avec ballon séparé : Unité intérieure murale <p>b2 b1</p> <p>b2 Pression d'eau</p>
Mode ambiant	<p>c</p> <ul style="list-style-type: none"> : Rafraîchissement : Chauffage
Désinfection / puissant	<p>d</p> <ul style="list-style-type: none"> : Mode désinfection actif : Fonctionnement puissant actif
Date / heure	e Date et heure actuelles
Jour d'absence	f : Mode vacances actif
Zone principale	<p>g1 Type à émetteur de chaleur:</p> <ul style="list-style-type: none"> : Chauffage au sol : Ventilo-convecteur(s) : Radiateur <p>g3 g4 g1 g2</p> <p>g2 Point de consigne pour la température de départ</p> <p>g3 Type à thermostat d'ambiance:</p> <ul style="list-style-type: none"> : Daikin interface utilisateur utilisée en tant que thermostat d'ambiance : Commande externe Masqué: Contrôle de température de départ <p>g4 Température intérieure mesurée</p>
Zone secondaire	<p>h1 Type à émetteur de chaleur:</p> <ul style="list-style-type: none"> : Chauffage au sol : Ventilo-convecteur(s) : Radiateur <p>h3 h1 h2</p> <p>h2 Point de consigne pour la température de départ</p> <p>h3 Type à thermostat d'ambiance:</p> <ul style="list-style-type: none"> : Commande externe Masqué: Contrôle de température de départ

Élément	Description
Eau chaude sanitaire	i1 : Eau chaude sanitaire
	i2 Température du ballon mesurée
Dysfonctionnement	j ou : Un dysfonctionnement est survenu Reportez-vous à la section "6.1 Pour afficher le texte d'aide en cas de dysfonctionnement" à la page 13 pour plus d'informations.

3.2.2 Écran du menu principal

À partir de l'écran d'accueil, appuyez sur () ou tournez () la molette gauche pour ouvrir l'écran du menu principal. À partir du menu principal, vous pouvez accéder aux différents écrans du point de consigne et aux sous-menus.

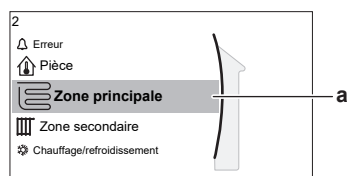

a Sous-menus sélectionnés

Actions possibles sur cet écran	
	Parcourir la liste.
	Accéder au sous-menu.
?	Activer/désactiver les pistes de navigation.

Sous-menu	Description
[0] ou Erreur	Restriction: S'affiche uniquement lorsqu'un dysfonctionnement survient. Reportez-vous à la section "6.1 Pour afficher le texte d'aide en cas de dysfonctionnement" à la page 13 pour plus d'informations.
[1] Pièce	Restriction: S'affiche uniquement lorsqu'un thermostat d'ambiance est raccordé à l'unité intérieure. Réglez la température intérieure.
[2] Zone principale	Indique le symbole applicable pour votre type d'émetteur de la zone principale. Réglez la température de départ pour la zone principale.
[3] Zone secondaire	Restriction: S'affiche uniquement lorsqu'il y a deux zones de température de départ. Indique le symbole applicable pour votre type d'émetteur de la zone secondaire. Réglez la température de départ pour la zone secondaire (le cas échéant).
[4] Chauffage/refroidissement	Indique le symbole applicable pour votre unité. Mettez l'unité en mode chauffage ou en mode rafraîchissement. Le mode ne peut pas être modifié sur les modèles de chauffage uniquement.
[5] Ballon	Restriction: S'affiche uniquement lorsqu'un ballon d'eau chaude sanitaire est présent. Réglez la température du ballon d'eau chaude sanitaire.

Sous-menu	Description
[7] Réglages utilisateur	Donne accès aux réglages utilisateur tels que le mode vacances et le mode silencieux.
[8] Informations	Affiche les données et les informations concernant l'unité intérieure.
[9] Réglages installateur	Restriction: Uniquement pour l'installateur. Donne accès aux réglages avancés.
[A] Mise en service	Restriction: Uniquement pour l'installateur. Effectuez des essais et la maintenance.
[B] Profil utilisateur	Changez le profil utilisateur actif.
[C] Fonctionnement	Activez ou désactivez la fonctionnalité de chauffage/rafraîchissement et la préparation d'eau chaude sanitaire.

3.2.3 Écran du point de consigne

L'écran du point de consigne s'affiche pour les écrans décrivant les composants du système qui exigent une valeur du point de consigne.

Exemples

[1] Écran de la température intérieure

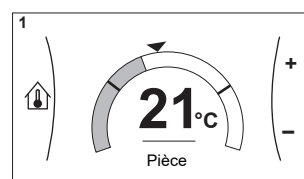

[2] Écran de la zone principale

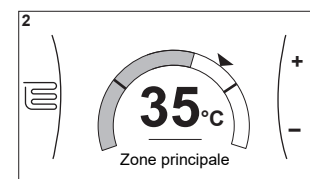

[3] Écran de la zone secondaire

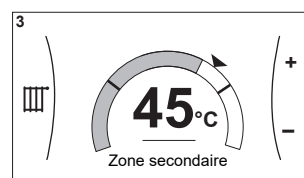

[5] Écran de la température du ballon

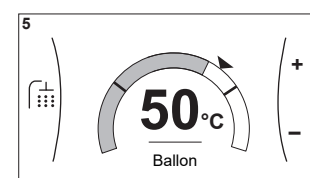

Explications

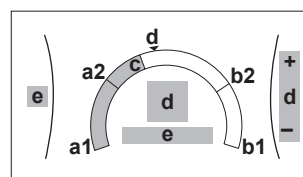

Actions possibles sur cet écran	
	Parcourir la liste du sous-menu.
	Passer au sous-menu.
	Régler et appliquer automatiquement la température souhaitée.

Élément	Description
Limite de température minimum	a1 Fixée par l'unité
	a2 Restreinte par l'installateur
Limite de température maximum	b1 Fixée par l'unité
	b2 Restreinte par l'installateur
Température actuelle	c Mesurée par l'unité

3 Fonctionnement

Élément	Description	
Température souhaitée	d	Tournez la molette droite pour augmenter/diminuer.
Sous-menu	e	Tournez ou appuyez sur la molette gauche pour passer au sous-menu.

3.2.4 Écran détaillé incluant des valeurs

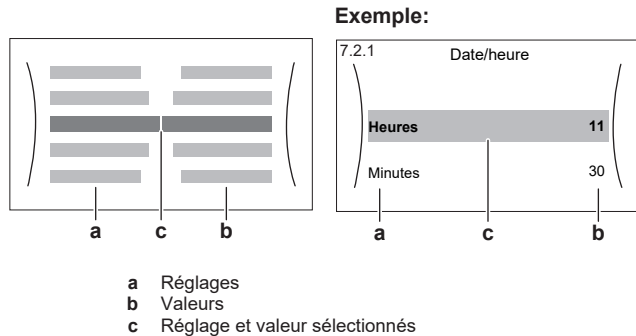

Actions possibles sur cet écran	
	Parcourir la liste des réglages.
	Modifier la valeur.
	Passer au réglage suivant.
	Confirmer les modifications et procéder.

3.3 Contrôle du chauffage/ rafraîchissement

3.3.1 Réglage du mode ambiant

À propos des modes ambiants

Selon le modèle de votre pompe à chaleur, vous devez indiquer au système le mode ambiant à utiliser: chauffage ou rafraîchissement.

Si un modèle de pompe à chaleur ... est installé	Alors...
Chauffage/ rafraîchissement	Le système peut réchauffer ou rafraîchir une pièce. Vous devez indiquer au système le mode ambiant à utiliser.
Chauffage uniquement	Le système peut réchauffer une pièce mais ne peut PAS la rafraîchir. Vous ne devez PAS indiquer au système le mode ambiant à utiliser.

Pour indiquer au système le mode ambiant à utiliser, vous pouvez:

Vous pouvez...	Emplacement
Identifier le mode ambiant actuellement utilisé.	Écran d'accueil
Définir le mode ambiant en permanence.	Menu principal
Restreindre le changement automatique en fonction d'un programme mensuel.	

Pour régler le mode ambiant

1	Accédez à [4.1]: Chauffage/refroidissement > Mode de fonctionnement	
---	---	--

2	Sélectionnez une des options suivantes: <ul style="list-style-type: none"> Chauffage: Uniquement en mode chauffage Refroidissement: Uniquement en mode rafraîchissement Automatique: Le mode de fonctionnement change automatiquement en fonction de la température extérieure. Restreint en fonction du programme du mode de fonctionnement. 	
---	--	--

Restriction du changement automatique en fonction d'un programme

Conditions: Le mode ambiant doit être réglé sur Automatique.

1	Accédez à [4.2]: Chauffage/refroidissement > Calendrier du mode de fonctionnement.	
2	Sélectionnez un mois.	
3	Pour chaque mois, sélectionnez une option: <ul style="list-style-type: none"> Réversible: Non restreint Chauffage seul: Restreint Froid seul: Restreint 	
4	Confirmez les modifications.	

3.3.2 Modification de la température intérieure souhaitée

Pendant le contrôle de la température intérieure, vous pouvez utiliser l'écran du point de consigne de la température intérieure pour lire et régler la température intérieure souhaitée.

1	Accédez à [1]: Pièce.	
2	Réglez la température intérieure voulue.	
	a Température intérieure réelle b Température intérieure voulue	

Si la programmation est activée après avoir modifié la température intérieure voulue

- La température restera la même tant qu'il n'y a pas d'action programmée.
- La température intérieure voulue retournera à sa valeur programmée chaque fois qu'une action programmée se produit.

Vous pouvez éviter le comportement programmé en désactivant (temporairement) la programmation.

Désactivation de la programmation de la température intérieure





1	Accédez à [1.1]: Pièce > Horloge.	
2	Sélectionnez Non.	

3.3.3 Modification de la température de départ voulue

i INFORMATIONS

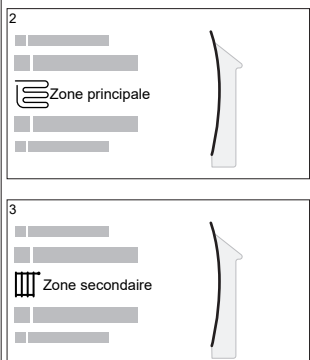
L'eau de sortie est l'eau envoyée aux émetteurs de chaleur. La température de départ voulue est définie par votre installateur en fonction du type d'émetteur de chaleur. Il vous suffit de configurer les réglages de la température de départ en cas de problèmes.

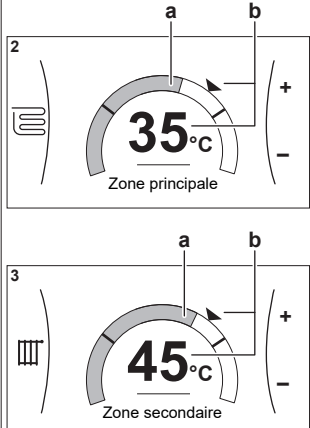
Vous pouvez utiliser l'écran du point de consigne de la température de départ pour lire et régler la température de départ voulue.

<p>1 Accédez à [2]: Zone principale ou [3]: Zone secondaire.</p> 	
<p>2 Réglez la température de départ voulue.</p>  <p>a Température de départ réelle b Température de départ voulue</p>	

3.4 Contrôle de l'eau chaude sanitaire

3.4.1 Mode de réchauffage

En mode de réchauffage, le ballon d'eau chaude sanitaire chauffe en permanence jusqu'à ce que la température indiquée sur l'écran d'accueil soit atteinte (exemple: 50°C) lorsque la température chute en dessous d'une certaine valeur.

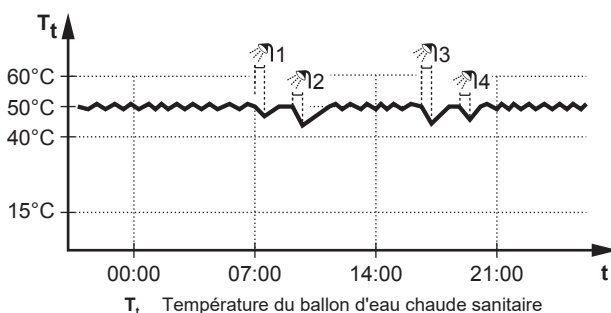

t Temps

i INFORMATIONS

Risque de manque de capacité de chauffage pour le ballon d'eau chaude sanitaire sans booster ECS interne: en cas d'utilisation fréquente de l'eau chaude sanitaire, le chauffage/rafraîchissement est interrompu fréquemment et sur de longues durées lorsque vous sélectionnez ce qui suit:

Ballon > Mode chauffage > Réchauffement seul.

i INFORMATIONS

Lorsque le mode de réchauffage est sélectionné pour le ballon d'eau chaude sanitaire, il existe un risque important de manque de capacité et de problème de confort. En cas de réchauffage fréquent, le chauffage/rafraîchissement est régulièrement interrompu.

3.4.2 Mode programmé

En mode programmé, le ballon d'eau chaude sanitaire produit de l'eau chaude sanitaire en fonction d'un programme. Le meilleur moment pour que le ballon puisse produire de l'eau chaude est la nuit parce que la demande en chauffage est moindre.

Exemple:

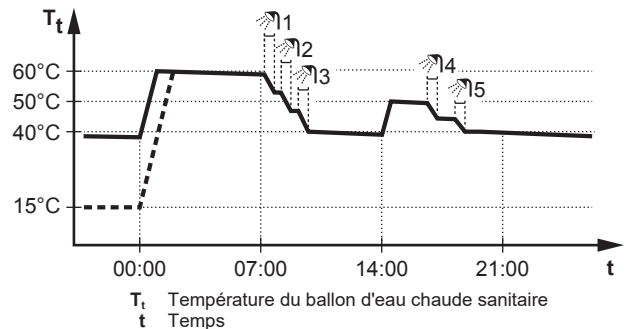

- Initialement, la température du ballon ECS est la même que la température d'eau sanitaire qui entre dans le ballon ECS (exemple: 15°C).
- À 00:00, le ballon ECS est programmé pour chauffer l'eau jusqu'à une valeur prédéfinie (exemple: Confort = 60°C).
- Le matin, vous consommez de l'eau chaude et la température du ballon ECS diminue.
- À 14:00, le ballon ECS est programmé pour chauffer l'eau jusqu'à une valeur prédéfinie (exemple: Éco = 50°C). De l'eau chaude est de nouveau disponible.
- L'après-midi et le soir, vous consommez de nouveau de l'eau chaude et la température du ballon ECS diminue de nouveau.
- À 00:00 le lendemain, le cycle se répète.

3.4.3 Mode programmé + de réchauffage

En mode programmé + de réchauffage, le contrôle de l'eau chaude sanitaire est le même qu'en mode programmé. Cependant, lorsque la température du ballon d'eau chaude sanitaire est inférieure à une valeur prédéfinie (=température du ballon pour le réchauffage – valeur de l'hystérésis; exemple: 35°C), le ballon d'eau chaude sanitaire chauffe jusqu'à ce que le point de consigne de réchauffage soit atteint (exemple: 45°C). Ce qui garantit qu'une quantité minimale d'eau chaude est toujours disponible.

Exemple:

3 Fonctionnement

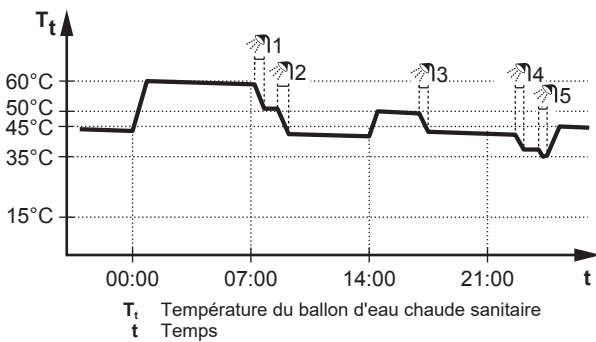

3.4.4 Utilisation du fonctionnement puissant de l'ECS

À propos du fonctionnement puissant

Fonctionnement en mode puissant permet à l'eau chaude sanitaire d'être chauffée par le chauffage d'appoint ou le booster ECS. Utilisez ce mode les jours où l'utilisation d'eau chaude est plus élevée que d'habitude.

Pour déterminer si le fonctionnement puissant est activé

Si s'affiche à l'écran d'accueil, le fonctionnement puissant est activé.

Activez ou désactivez Fonctionnement en mode puissant de la manière suivante :

1	Accédez à [5.1]: Ballon > Fonctionnement en mode puissant	
2	Mettez le fonctionnement puissant sur Arrêt ou Marche.	

Exemple d'utilisation: vous avez immédiatement besoin de plus d'eau chaude

Vous êtes dans la situation suivante :

- Vous avez déjà utilisé la plus grande partie de votre eau chaude sanitaire.
- Vous ne pouvez pas attendre la prochaine action programmée pour chauffer le ballon d'eau chaude sanitaire.

Dans ce cas, vous pouvez activer le fonctionnement puissant. Le ballon d'eau chaude sanitaire commencera à chauffer l'eau jusqu'à la température de Confort.

INFORMATIONS

Lorsque le fonctionnement puissant est actif, le risque de perte de puissance de chauffage/rafraîchissement et de problèmes de confort est élevé. En cas de fonctionnement fréquent de l'eau chaude sanitaire, de longues et fréquentes interruptions du chauffage/rafraîchissement se produiront.

3.5 Utilisation avancée

La quantité d'informations affichées et pouvant être modifiées dans la structure de menus varie en fonction de votre niveau autorisation utilisateur :

- Utilisateur: Mode standard
- Utilisateur avancé: Vous pouvez lire et modifier davantage d'informations

Changement de niveau d'autorisation de l'utilisateur

Vous pouvez changer le niveau d'autorisation de l'utilisateur de la manière suivante :

1	Accédez à [B]: Profil utilisateur.	
2	Saisissez le code pin correspondant pour le niveau autorisation utilisateur.	—
	<ul style="list-style-type: none"> Parcourez la liste des chiffres et modifiez le chiffre sélectionné. 	
	<ul style="list-style-type: none"> Déplacez le curseur de gauche à droite. 	
	<ul style="list-style-type: none"> Confirmez le code pin et poursuivez. 	

Code pin de l'utilisateur avancé

Le code pin de l'Utilisateur avancé correspond à **1234**. Des éléments supplémentaires du menu pour l'utilisateur sont désormais visibles.



Code pin de l'utilisateur

Le code pin de l'Utilisateur correspond à **0000**.



3.6 Écran de la programmation: exemple

Cet exemple indique comment définir un programme de température intérieure en mode chauffage pour la zone principale.

INFORMATIONS

Les procédures de réglage sont les mêmes pour les autres programmations.

Pour définir le programme: vue d'ensemble

Exemple: Vous souhaitez définir le programme suivant :

	Déf. util. 1
Lun	
Mar	
Mer	
Jeu	
Ven	
Sam	
Dim	

Condition require: Le programme de la température intérieure est uniquement disponible si le contrôle du thermostat d'ambiance est actif. Si le contrôle de la température de départ est actif, vous pouvez alors définir le programme de la zone principale.

- Passez au programme.
- (en option) Effacer les contenus de la totalité du programme de la semaine ou les contenus d'un programme du jour sélectionné.
- Définissez le programme du Lundi.
- Copiez le programme dans les autres jours de la semaine.

- Définissez le programme pour Samedi et copiez-le dans Dimanche.
- Donnez un nom au programme.

Pour passer au programme:

1	Accédez à [1.1]: Pièce > Horloge.	
2	Réglez la programmation sur Oui.	
3	Accédez à [1.2]: Pièce > Programme de chauffage.	

Pour effacer le contenu du programme de la semaine:

1	Sélectionnez le nom du programme actuel. 	
2	Sélectionnez Supprimer. 	
3	Sélectionnez OK pour confirmer.	

Pour effacer le contenu du programme du jour:

1	Sélectionnez le jour pour lequel vous souhaitez effacer le contenu. Par exemple Vendredi 	
2	Sélectionnez Supprimer. 	
3	Sélectionnez OK pour confirmer.	

Définition du programme du Lundi:

1	Sélectionnez Lundi. 	
2	Sélectionnez Modifier. 	

3	Utilisez la molette gauche pour sélectionner une entrée et éditez l'entrée à l'aide de la molette droite. Vous pouvez définir jusqu'à 6 actions pour chaque jour. Sur la barre, une température élevée présente une couleur plus foncée que celle correspondant à une température basse. 	
4	Confirmez les modifications. Résultat: Le programme pour Mardi est défini. La valeur de la dernière action est valide jusqu'à la prochaine action programmée. Dans cet exemple, Lundi est le premier jour que vous avez programmé. Ainsi, la dernière action programmée est valide jusqu'à la première action du Lundi suivant.	

Copie du programme dans les autres jours de la semaine:

1	Sélectionnez Lundi. 	
2	Sélectionnez Copier. 	
3	Sélectionnez Mardi. 	
4	Sélectionnez Collage. 	

Résultat:

3 Fonctionnement

5	Répétez cette action pour tous les autres jours de la semaine.	—
----------	--	---

Déf. util. 1

Lun	<input type="checkbox"/>	<input type="checkbox"/>
Mar	<input type="checkbox"/>	<input type="checkbox"/>
Mer	<input type="checkbox"/>	<input type="checkbox"/>
Jeu	<input type="checkbox"/>	<input type="checkbox"/>
Ven	<input type="checkbox"/>	<input type="checkbox"/>
Sam	<input type="checkbox"/>	<input type="checkbox"/>
Dim	<input type="checkbox"/>	<input type="checkbox"/>

Définition du programme pour Samedi et copie dans Dimanche:

1	Sélectionnez Samedi.	
2	Sélectionnez Modifier.	
3	Utilisez la molette gauche pour sélectionner une entrée et éditez l'entrée à l'aide de la molette droite.	

	<input type="checkbox"/>	Sam
	0 12 24	
	8:00 21°C	
	23:00 18°C	
	--:-- --	

4	Confirmez les modifications.	
5	Sélectionnez Samedi.	
6	Sélectionnez Copier.	
7	Sélectionnez Dimanche.	
8	Sélectionnez Collage.	

Résultat:

Déf. util. 1

Lun	<input type="checkbox"/>	<input type="checkbox"/>
Mar	<input type="checkbox"/>	<input type="checkbox"/>
Mer	<input type="checkbox"/>	<input type="checkbox"/>
Jeu	<input type="checkbox"/>	<input type="checkbox"/>
Ven	<input type="checkbox"/>	<input type="checkbox"/>
Sam	<input type="checkbox"/>	<input type="checkbox"/>
Dim	<input type="checkbox"/>	<input type="checkbox"/>

Pour renommer le programme:

1	Sélectionnez le nom du programme actuel.	
----------	--	--

Déf. util. 1

Lun	<input type="checkbox"/>	<input type="checkbox"/>
Mar	<input type="checkbox"/>	<input type="checkbox"/>
Mer	<input type="checkbox"/>	<input type="checkbox"/>
Jeu	<input type="checkbox"/>	<input type="checkbox"/>
Ven	<input type="checkbox"/>	<input type="checkbox"/>
Sam	<input type="checkbox"/>	<input type="checkbox"/>
Dim	<input type="checkbox"/>	<input type="checkbox"/>

2	Sélectionnez Renommer.	
----------	------------------------	--

	Supprimer	
	Renommer	
	Sélectionner	

3	(en option) Pour effacer le nom du programme actuel, parcourez la liste de caractères jusqu'à ce que ← soit affiché, puis appuyez pour supprimer le caractère précédent. Répétez l'opération pour chaque caractère du nom du programme.	
4	Pour nommer le programme actuel, parcourez la liste des caractères et confirmez le caractère sélectionné. Le nom du programme peut contenir jusqu'à 15 caractères.	
5	Confirmez le nouveau nom.	



INFORMATIONS

Tous les programmes ne peuvent pas être renommés.

3.7 Structure de menus: vue d'ensemble des réglages utilisateur

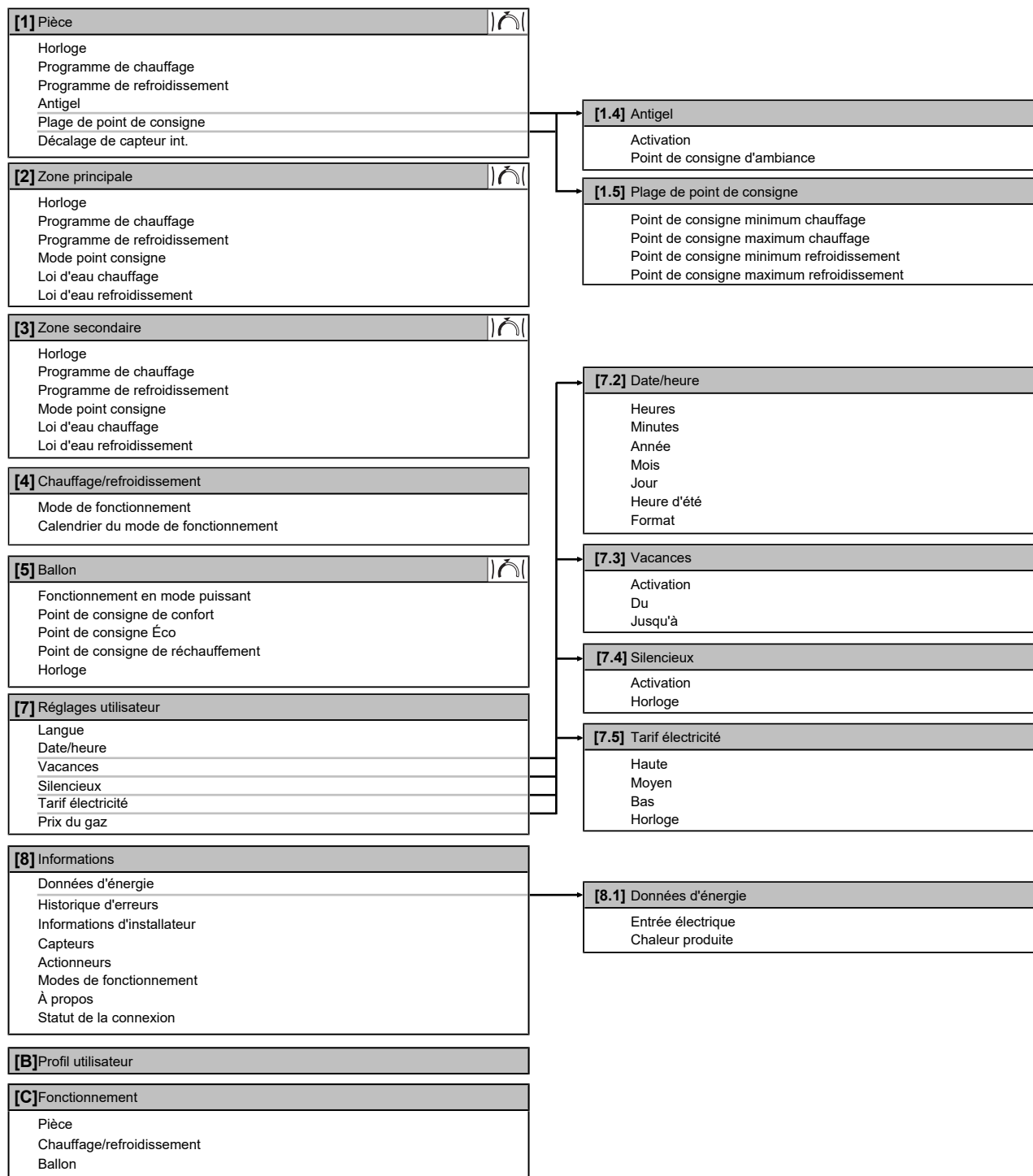

 Écran du point de consigne

**INFORMATIONS**

La visibilité des réglages dépend des réglages installateur sélectionnés et de la catégorie d'appareil.

4 Conseils pour économiser l'énergie

3.8 Réglages installateur: tableaux à remplir par l'installateur

3.8.1 Assistant de configuration

Réglage	Remplissez...
Système	
Type d'unité intérieure (lecture seule)	
Type de chauffage d'appoint [9.3.1]	
Eau Chaude Sanitaire [9.2.1]	
Urgence [9.5]	
Nombre de zones [4.4]	
Chauffage d'appoint	
Tension [9.3.2]	
Configuration [9.3.3]	
Puissance du niveau 1 [9.3.4]	
Puissance additionnelle du niveau 2 [9.3.5] (le cas échéant)	
Zone principale	
Type d'émetteur [2.7]	
Commande [2.9]	
Mode point consigne [2.4]	
Horloge [2.1]	
Zone secondaire (uniquement si [4.4] = 1)	
Type d'émetteur [3.7]	
Commande (lecture seule) [3.9]	
Mode point consigne [3.4]	
Horloge [3.1]	
Ballon	
Mode chauffage [5.6]	
Point de consigne de confort [5.2]	
Point de consigne Éco [5.3]	
Point de consigne de réchauffement [5.4]	

3.8.2 Menu des réglages

Réglage	Remplissez...
Zone principale	
Type de thermostat [2.A]	
Zone secondaire (le cas échéant)	
Type de thermostat [3.A]	
Informations	
Informations d'installateur [8.3]	

4 Conseils pour économiser l'énergie

Conseils au sujet de la température intérieure

- Veillez à ce que la température intérieure souhaitée ne soit JAMAIS trop élevée (en mode de chauffage) ou trop faible (en mode de rafraîchissement) mais TOUJOURS adaptée à vos besoins réels. Chaque degré peut représenter une économie de jusqu'à 6% sur vos frais de chauffage/rafraîchissement.
- N'augmentez PAS la température intérieure souhaitée pour chauffer la pièce plus rapidement. La pièce ne chauffera PAS plus rapidement.
- Si la configuration de votre système inclut des émetteurs de chaleur lents (exemple: séchage de dalle), évitez les écarts importants au niveau de la température intérieure souhaitée et ne laissez PAS la température intérieure baisser de manière trop importante. Réchauffer la pièce nécessitera davantage de temps et d'énergie.
- Utilisez un programme hebdomadaire pour vos besoins normaux en chauffage ou en rafraîchissement. Si nécessaire, vous pouvez facilement vous écarter du programme:
 - Pendant de courtes périodes: vous pouvez annuler la température intérieure programmée jusqu'à la prochaine action programmée. **Exemple:** Lorsque vous organisez une fête ou lorsque vous vous absentez pendant quelques heures.
 - Pendant de longues périodes: vous pouvez utiliser le mode vacances.

Conseils au sujet de la température du ballon ECS

- Utilisez un programme hebdomadaire pour vos besoins normaux en eau chaude sanitaire (uniquement en mode programmé).
 - Définissez un programme permettant de chauffer le ballon d'eau chaude sanitaire jusqu'à une valeur prédéfinie (Confort = température du ballon d'eau chaude sanitaire plus élevée) pendant la nuit parce que la demande en chauffage est alors inférieure.
 - Si le chauffage du ballon d'eau chaude sanitaire n'est pas suffisant la nuit, définissez un programme de chauffage supplémentaire du ballon d'eau chaude sanitaire jusqu'à une valeur prédéfinie (Éco = température du ballon d'eau chaude sanitaire moins élevée) pendant la journée.
- Veillez à ce que la température souhaitée du ballon ECS ne soit PAS trop élevée. **Exemple:** Après installation, réduisez la température du ballon ECS de 1°C chaque jour et vérifiez que vous avez suffisamment d'eau chaude.
- Définissez un programme pour n'activer la pompe d'eau chaude sanitaire que pendant les périodes de la journée où vous avez instantanément besoin d'eau chaude. **Exemple:** Le matin et le soir.

5 Maintenance et entretien

5.1 Vue d'ensemble: maintenance et entretien

L'installateur doit procéder à une maintenance annuelle. Vous pouvez trouver le N° à contacter/assistance via l'interface utilisateur.

En tant qu'utilisateur final, vous devez:

- Maintenez la propreté de la zone autour de l'unité.
- nettoyer l'interface utilisateur à l'aide d'un chiffon doux et humide. N'utilisez PAS de détergents.

- Vérifiez régulièrement que la pression d'eau est supérieure à 1 bar.

Réfrigérant

Ce produit contient des gaz à effet de serre fluorés. Ne laissez PAS les gaz s'échapper dans l'atmosphère.

Type de réfrigérant: R32

Potentiel de réchauffement global (GWP): 675



REMARQUE

La législation applicable aux **gaz à effet de serre fluorés** exige que la charge de réfrigérant de l'unité soit indiquée à la fois en poids et en équivalent CO₂.

Formule pour calculer la quantité de tonnes d'équivalent CO₂: Valeur PRG du réfrigérant × charge de réfrigérant totale [en kg] / 1000

Veillez contacter votre installateur pour de plus amples informations.



AVERTISSEMENT: MATÉRIAU INFLAMMABLE

Le réfrigérant à l'intérieur de cette unité est légèrement inflammable.



AVERTISSEMENT

L'appareil sera stocké dans une pièce sans sources d'allumage fonctionnant en permanence (exemple: flammes nues, un appareil fonctionnant au gaz ou un chauffage électrique).



AVERTISSEMENT

- Ne percez et ne brûlez PAS des pièces du cycle de réfrigérant.
- N'utilisez PAS de produit de nettoyage ou de moyens d'accélérer le processus de dégivrage autres que ceux recommandés par le fabricant.
- Sachez que le réfrigérant à l'intérieur du système est sans odeur.



AVERTISSEMENT

Le réfrigérant à l'intérieur de cette unité est légèrement inflammable, mais ne fuit PAS normalement. Si du réfrigérant fuit dans la pièce et entre en contact avec la flamme d'un brûleur, d'un chauffage ou d'une cuisinière, il y a un risque d'incendie ou de formation de gaz nocifs.

Eteignez tout dispositif de chauffage à combustible, ventiler la pièce et contacter le revendeur de l'unité.

N'utilisez PAS l'unité tant qu'une personne compétente n'a pas confirmé que la fuite de réfrigérant est colmatée.

5.2 Pour trouver le N° à contacter/assistance

1	Accédez à [8.3]: Informations > Informations d'installateur.	
---	--	--

6 Dépannage

Pour les symptômes répertoriés ci-dessous, vous pouvez résoudre le problème par vous-même. Pour tout autre problème, contactez votre installateur. Vous pouvez trouver le N° à contacter/assistance via l'interface utilisateur.

6.1 Pour afficher le texte d'aide en cas de dysfonctionnement

En cas de dysfonctionnement, le texte suivant apparaîtra sur l'écran d'accueil selon la gravité :

- : Erreur
- : Dysfonctionnement

Vous pouvez obtenir une brève et une longue description du dysfonctionnement comme suit :

1	Appuyez sur la touche gauche pour ouvrir le menu principal et allez à Erreur. Résultat: Une brève description de l'erreur et le code d'erreur sont affichés sur l'écran.	
2	Appuyez sur ? dans l'écran d'erreur. Résultat: Une longue description de l'erreur et le code d'erreur sont affichés sur l'écran.	?

6.2 Symptôme: vous avez trop froid (chaud) dans la salle de séjour

Cause possible	Mesure corrective
La température intérieure souhaitée est trop faible (élevée).	Augmentez (réduisez) la température intérieure souhaitée. Reportez-vous à la section "3.3.2 Modification de la température intérieure souhaitée" à la page 6. Si le problème se répète chaque jour, procédez de l'une des manières suivantes: <ul style="list-style-type: none"> • Augmentez (réduisez) la valeur prédéfinie de la température intérieure. Reportez-vous au guide de référence utilisateur. • Réglez le programme de température intérieure. Reportez-vous à la section "3.6 Écran de la programmation: exemple" à la page 8.
La température intérieure souhaitée ne peut être atteinte.	Augmentez la température de départ voulue en fonction du type d'émetteur de chaleur. Reportez-vous à la section "3.3.3 Modification de la température de départ voulue" à la page 7.
La courbe de la loi d'eau est définie incorrectement.	Réglez la courbe de la loi d'eau. Reportez-vous au guide de référence utilisateur.

7 Mise au rebut



6.3 Symptôme: l'eau qui sort du robinet est trop froide

Cause possible	Mesure corrective
Il est possible que vous manquiez d'eau chaude sanitaire en raison d'une consommation anormalement élevée.	Si vous avez immédiatement besoin d'eau chaude sanitaire, activez Fonctionnement en mode puissant du ballon ECS. Cela consomme cependant de l'énergie supplémentaire. Reportez-vous à la section "3.4.4 Utilisation du fonctionnement puissant de l'ECS" à la page 8.
La température souhaitée du ballon ECS est trop faible.	Si les problèmes se répètent chaque jour, procédez de l'une des manières suivantes: <ul style="list-style-type: none">Augmentez la valeur prédéfinie de la température du ballon ECS. Reportez-vous au guide de référence utilisateur.Réglez le programme de température du ballon ECS. Exemple: Définissez un programme de chauffage supplémentaire du ballon ECS jusqu'à une valeur prédéfinie (Point de consigne Éco=température du ballon moins élevée) pendant la journée. Reportez-vous à la section "3.6 Écran de la programmation: exemple" à la page 8.

6.4 Symptôme: panne de la pompe à chaleur

Si la pompe à chaleur ne fonctionne pas, le chauffage d'appoint et/ou le booster ECS peuvent servir de chauffage d'urgence et reprendre, automatiquement ou non, l'intégralité de la charge thermique.

- Si le mode d'urgence automatique est réglé sur Automatique et qu'une défaillance de la pompe à chaleur survient:
 - Pour EHVH/X: Le chauffage d'appoint reprend automatiquement la charge thermique et la production d'eau chaude sanitaire
 - Pour EHBH/X: Le chauffage d'appoint reprend automatiquement la charge thermique, et le booster ECS dans le ballon optionnel reprend automatiquement la production d'eau chaude sanitaire.
- Lorsque le mode d'urgence automatique est réglé sur Manue1, en cas de panne de la pompe à chaleur, l'opération de chauffage et d'eau chaude sanitaire cesse et doit être redémarrée manuellement via l'interface utilisateur. Pour redémarrer manuellement l'opération, passez à l'écran du menu principal Erreur sur lequel l'interface utilisateur vous invite ensuite à confirmer que le chauffage d'appoint et/ou le booster ECS peuvent reprendre ou non la charge thermique.

En cas de panne de la pompe à chaleur,  ou  s'affiche sur l'interface utilisateur.



Cause possible	Mesure corrective
La pompe à chaleur est endommagée.	Reportez-vous à la section "6.1 Pour afficher le texte d'aide en cas de dysfonctionnement" à la page 13.



INFORMATIONS

Lorsque le chauffage d'appoint ou le booster ECS reprend la charge thermique, la consommation électrique augmente considérablement.



6.5 Symptôme: Le système émet des gargouillements après la mise en service

Cause possible	Mesure corrective
Il y a de l'air dans le système.	Purgez l'air du système. ^(a)
Divers dysfonctionnements.	Vérifiez si  ou  s'affiche à l'écran d'accueil de l'interface utilisateur. Reportez-vous également à la section "6.1 Pour afficher le texte d'aide en cas de dysfonctionnement" à la page 13 pour plus d'informations sur le dysfonctionnement.

- (a) Nous vous recommandons de purger l'air à l'aide de la fonction de purge d'air de l'unité (à effectuer par l'installateur). Si vous purgez l'air des émetteurs ou collecteurs de chaleur, tenez compte de ce qui suit:



AVERTISSEMENT

Purge d'air des émetteurs ou collecteurs de chaleur. Avant de purger l'air des émetteurs ou collecteurs de chaleur, vérifiez si  ou  s'affiche à l'écran d'accueil de l'interface utilisateur.

- Si ce n'est pas le cas, vous pouvez purger immédiatement l'air.
- Si c'est le cas, veuillez vous en assurer que la pièce dans laquelle vous souhaitez purger l'air est suffisamment aérée. **Raison:** Du réfrigérant risque de fuir dans le circuit d'eau, et par conséquent, dans la pièce où vous purgez l'air des émetteurs ou collecteurs de chaleur.

7 Mise au rebut



REMARQUE

NE TENTEZ PAS de démonter le système: le démontage du système et le traitement du réfrigérant, de l'huile et des autres pièces DOIVENT être conformes à la législation en vigueur. Les unités DOIVENT être traitées dans des établissements spécialisés de réutilisation, de recyclage et de remise en état.

8 Glossaire

ECS = eau chaude sanitaire

Eau chaude utilisée, dans quelque type de bâtiment que ce soit, à des fins sanitaires.

TD = température de départ

Température de l'eau à la sortie d'eau de la pompe à chaleur.

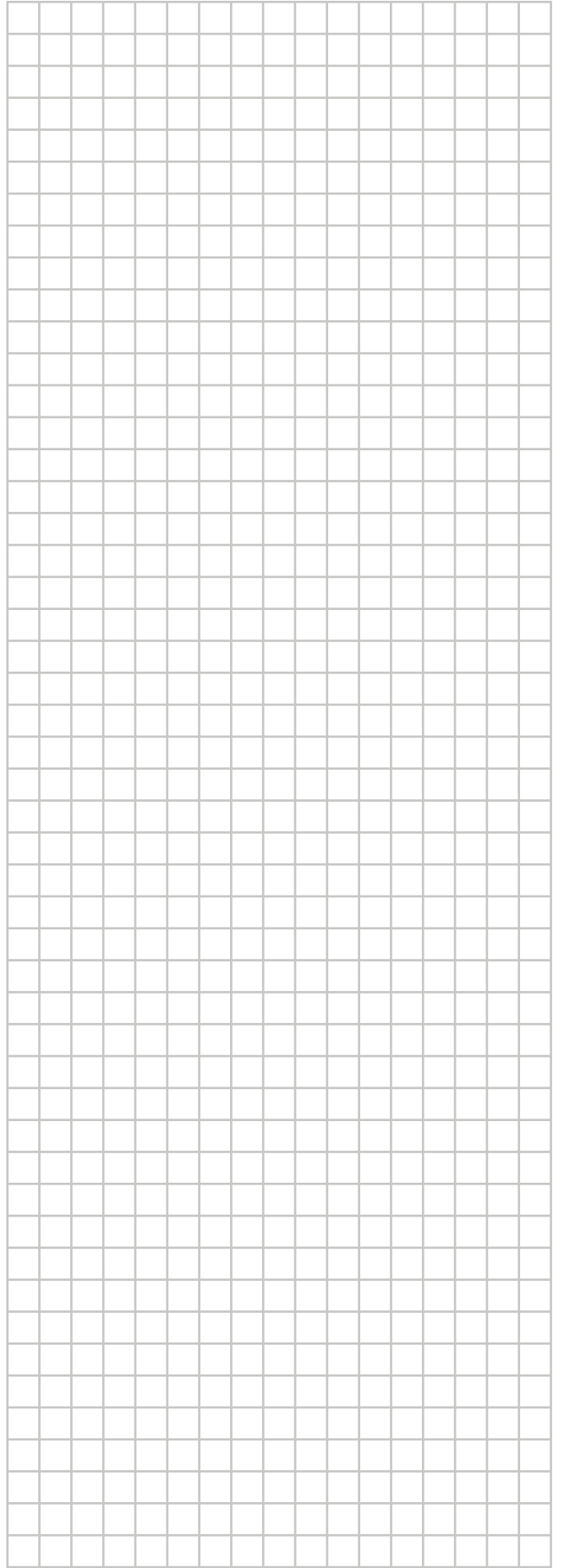
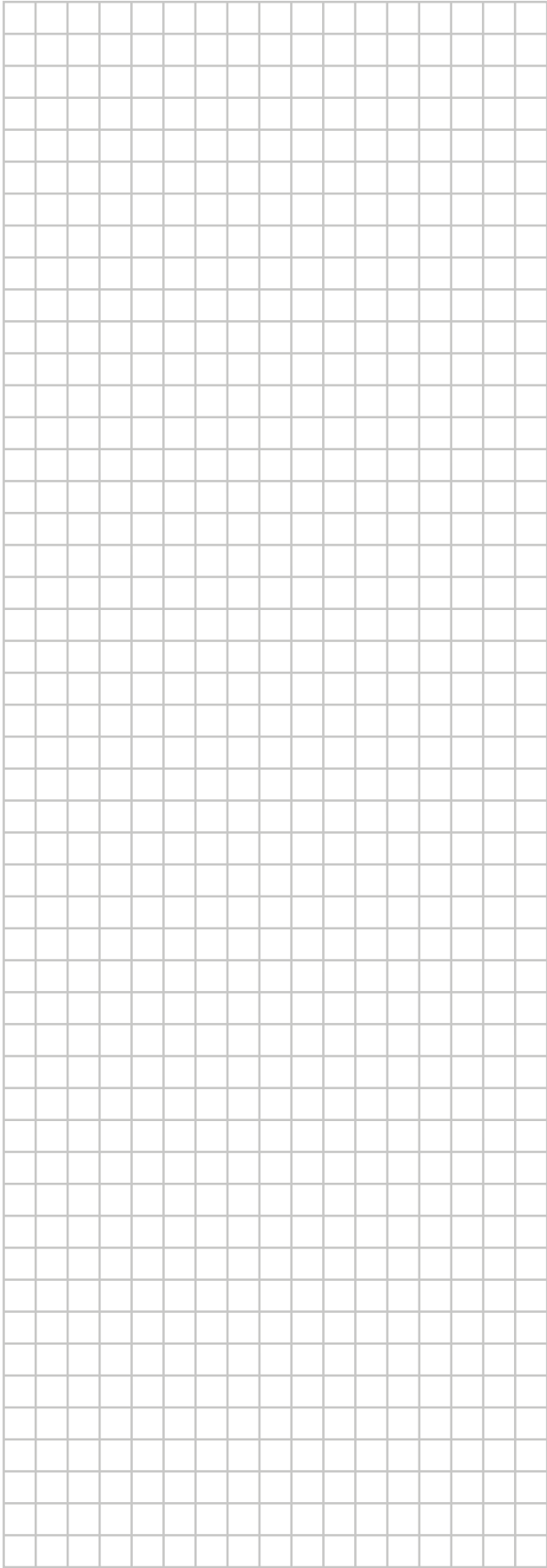

ERC



4P584431-1 000000N

Copyright 2017 Daikin

DAIKIN EUROPE N.V.

Zandvoordestraat 300, B-8400 Oostende, Belgium

4P584431-1 2019.06